

СВЕТОДИОДНАЯ ЛЕНТА

Серия RT/RTW-B60-10-13mm RGB 12V 14.4 W/m



14.4 Вт/м



12 В



IP65



10 мм

ОПИСАНИЕ

- Мультицветная светодиодная герметичная лента RTW серии B60, IP65, шириной 10 мм, мощностью 14.4 Вт/м.
- Цвет свечения RGB.
- Напряжение питания 12 В.
- Светодиоды SMD 5060, 60 шт/м.
- Минимальный отрезок 50 мм (3 светодиода).
- Трехканальная лента с 4 проводами для подключения, управляется RGB-контроллером.
- Применяется для создания яркой цветной декоративной подсветки элементов интерьера, ниш, рекламных конструкций, витрин, зон отдыха.

УГОЛ ИЗЛУЧЕНИЯ

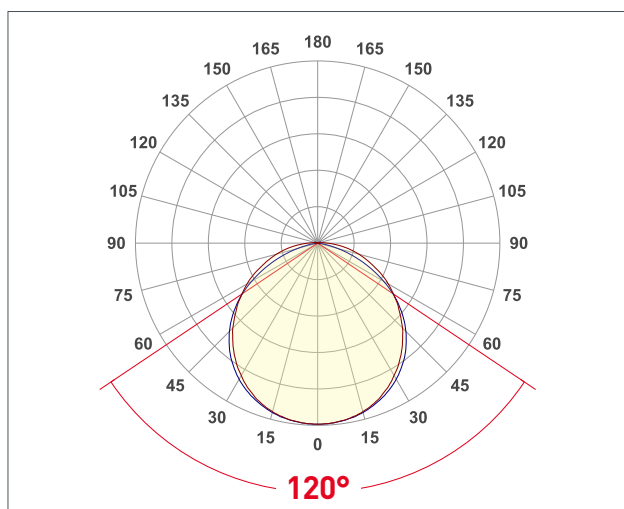

Светодиодные ленты

Управление цветом RGB и тоном RGBW-WW

RGB серии 12V 10mm 7-15 W/m IP20-IP68

www.arlight.ru

ПАРАМЕТРЫ

Артикул	014618(2)
Степень пылевлагозащиты	IP65
Тип светодиода	SMD 5060
Плотность светодиодов	60 шт/м
Минимальный отрезок	50 мм
Каналы управления	3 CH (3 канала - RGB)
Гарантия	2 года

СВЕТОТЕХНИЧЕСКИЕ

Цвет свечения	RGB  625 nm, 525 nm, 470 nm
Угол излучения	120°
Световой поток	480 лм/м
Световая эффективность	38 лм/Вт

ЭЛЕКТРИЧЕСКИЕ

Напряжение питания	DC 12 В
Максимальная мощность на 1 метр	14.4 Вт/м
Максимальный потребляемый ток	1.2 А/м

ГАБАРИТНЫЕ

Длина	5000 мм
Ширина	10 мм
Высота	2.7 мм
Мин. радиус изгиба	50 мм
Вес упаковки	310 г, пакет (полиэтилен) 5 м

КЛИМАТИЧЕСКИЕ УСЛОВИЯ

Диапазон рабочих температур	-30... 45 °C
-----------------------------	---------------------



СВЕТОДИОДНАЯ ЛЕНТА

RT/RTW-B60-10-13mm RGB 12V 14.4 W/m



14.4 Вт/м



12 В





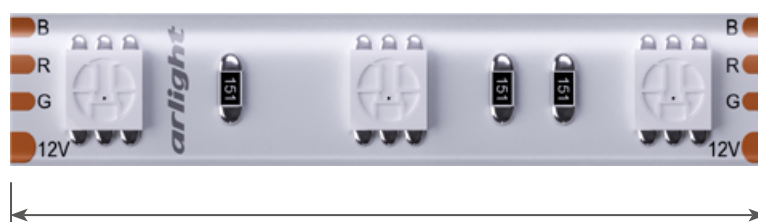

IP65



Мин. отрезок 50 мм,
LED SMD 5060 (3 шт)

СЕРИЯ RT/RTW-B60-10-13MM RGB 12V 14.4 W/M

Артикул	Цвет свечения	Световой поток	Световая эффективность	IP	Ширина	Длина
012340	RGB  625 nm, 525 nm, 470 nm	480 лм/м	40 лм/Вт	IP20	10 мм	5 м
014618	RGB  625 nm, 525 nm, 470 nm	480 лм/м	38 лм/Вт	IP65	10 мм	5 м
021402	RGB  625 nm, 525 nm, 470 nm	480 лм/м	38 лм/Вт	IP67	12 мм	5 м
029599	RGB  625 nm, 525 nm, 470 nm	415 лм/м	30 лм/Вт	IP68	12.5 мм	5 м
033790	RGB  625 nm, 525 nm, 470 nm	480 лм/м	38 лм/Вт	IP68	13 мм	5 м



СВЕТОДИОДНАЯ ЛЕНТА

RT/RTW-B60-10-13mm RGB 12V 14.4 W/m



14.4 Вт/м



12 В



IP65

ОБЯЗАТЕЛЬНЫЕ ТРЕБОВАНИЯ ПО ЭКСПЛУАТАЦИИ



Ознакомьтесь с инструкцией



Отключите питание



Обезжирьте поверхность профиля

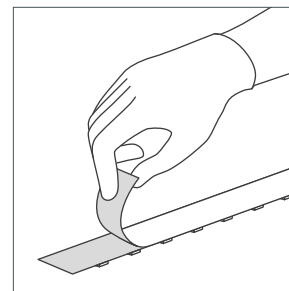

Снимите защитную пленку с ленты



Не давите на светодиоды



Рекомендуется пайка для надежности соединения



Допустимые направления и минимальный радиус изгиба ленты



ВНИМАНИЕ! Резка ленты допускается только в обозначенных местах

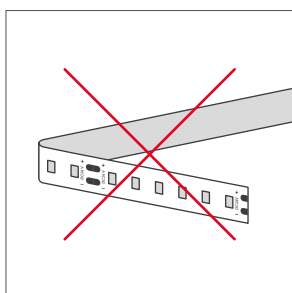

Не сгибать под острыми углами

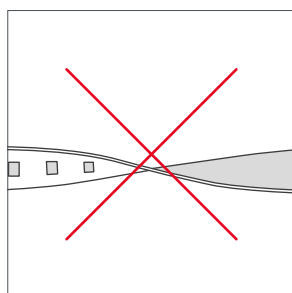

Не скручивать

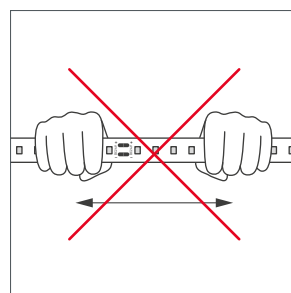

Не растягивать

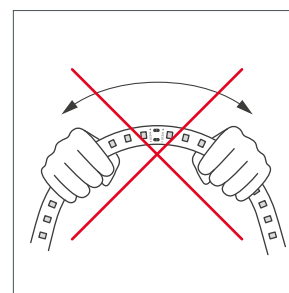

Не сгибать



ПОТРЕБЛЯЕМАЯ МОЩНОСТЬ

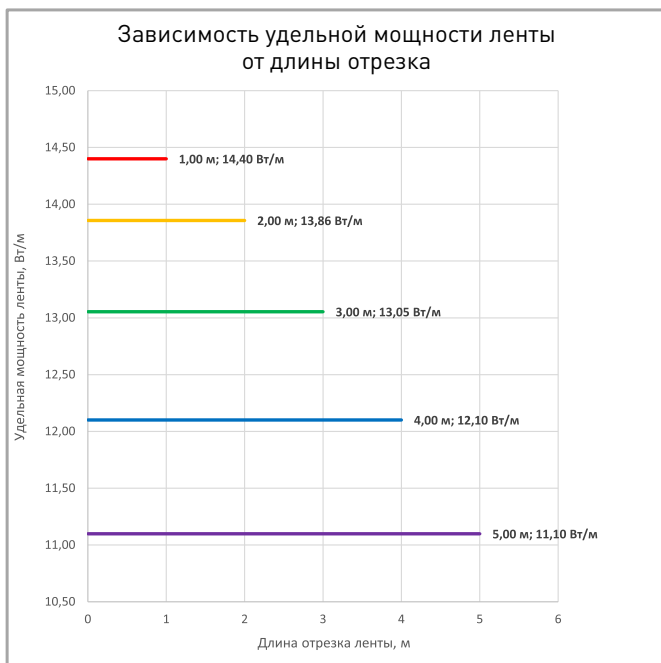

Удельная мощность ленты снижается при увеличении длины подключаемого отрезка из-за падения напряжения по длине ленты.

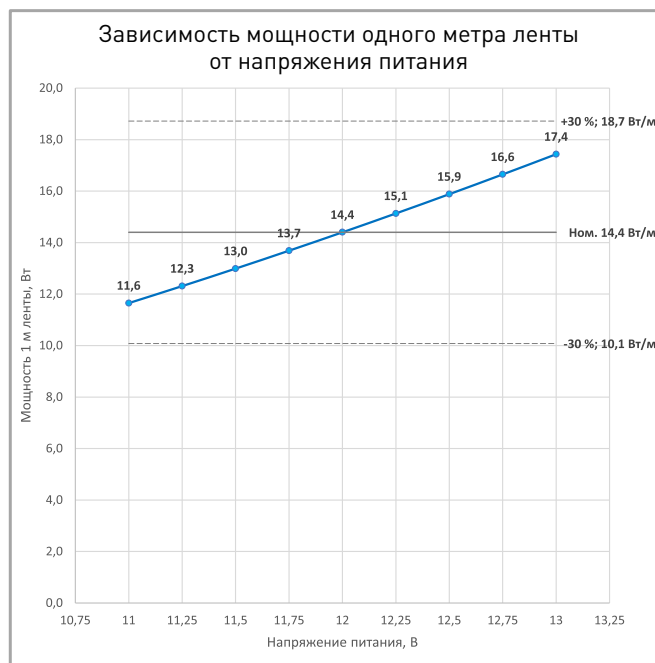

Указаны предельные границы допустимого отклонения напряжения питания ленты.

ВЫБОР ТРЕБУЕМОГО СЕЧЕНИЯ КАБЕЛЯ С МЕДНЫМИ ЖИЛАМИ ДЛЯ СВЕТОДИОДНОЙ ЛЕНТЫ

Длина ленты	Мощн. ленты*	Максимальная длина питающего кабеля с сечением жил**							Подключение лент, использованное при расчете
		2x0.5мм ²	2x0.75мм ²	2x1.5мм ²	2x2.5мм ²	2x4мм ²	2x6мм ²	2x10мм ²	
1 м	13 Вт	6 м	9 м	18 м	30 м	48 м	72 м	120 м	1 x 1 м
2 м	24 Вт	3 м	5 м	10 м	16 м	25 м	38 м	64 м	1 x 2 м
5 м	44 Вт	2 м	3 м	5 м	9 м	14 м	21 м	35 м	1 x 5 м
10 м	88 Вт	-	1 м	3 м	4 м	7 м	10 м	17 м	2 x 5 м
20 м	176 Вт	-	-	-	2 м	3 м	5 м	9 м	4 x 5 м
50 м	441 Вт	-	-	-	-	-	-	3 м	10 x 5 м

* Мощность рассчитана с учетом потерь на кабеле.

** Выбирайте наибольшее сечение кабеля в соответствии с таблицей. Сравните допустимый ток выбранного кабеля и максимальный выходной ток источника питания. Если ток источника питания выше, чем допустимый ток кабеля, требуется обязательная установка предохранителя на входе кабеля во избежание возгорания при возможном коротком замыкании.



СВЕТОДИОДНАЯ ЛЕНТА

RT/RTW-B60-10-13mm RGB 12V 14.4 W/m



14.4 Вт/м



12 В



IP65

ВЫХОДНАЯ МОЩНОСТЬ ИСТОЧНИКА НАПРЯЖЕНИЯ ДЛЯ ЛЕНТЫ

Для 5 м светодиодной ленты RT/RTW-B60-10-13mm RGB 12V 14.4 W/m выходная мощность источника напряжения должна быть:

от 90 до 144 Вт

12 В

ПОДКЛЮЧЕНИЕ СВЕТОДИОДНОЙ ЛЕНТЫ



Схема 1: подключение нескольких светодиодных лент с одной стороны

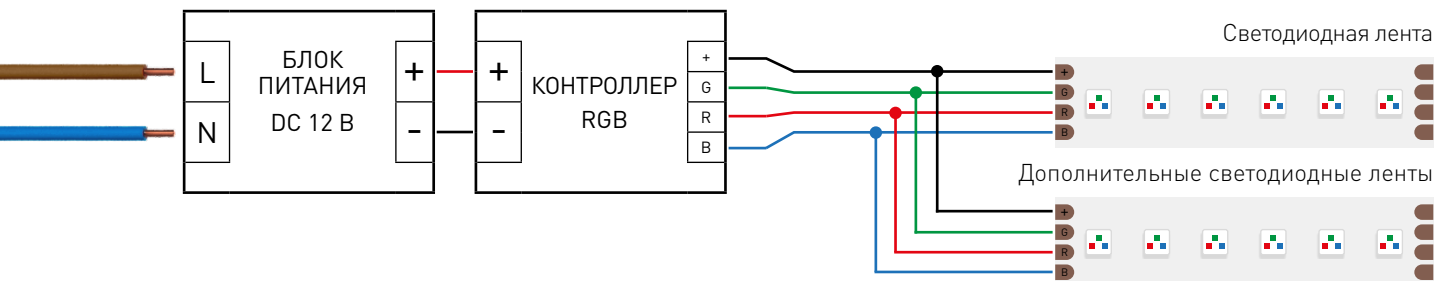

Максимальная длина подключения с одной стороны 5 м

Схема 2: подключение нескольких светодиодных лент с двух сторон

РЕКОМЕНДУЕМОЕ ПОДКЛЮЧЕНИЕ ДЛЯ ОБЕСПЕЧЕНИЯ РАВНОМЕРНОГО СВЕЧЕНИЯ ЛЕНТЫ ПО ВСЕЙ ДЛИНЕ

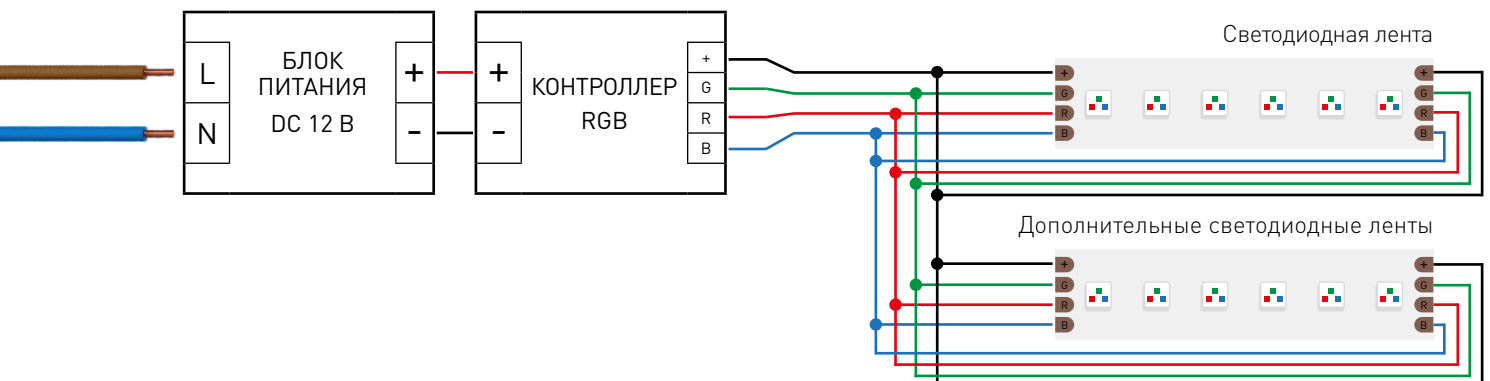

Максимальная длина подключения с двух сторон 5 м



СВЕТОДИОДНАЯ ЛЕНТА

RT/RTW-B60-10-13mm RGB 12V 14.4 W/m



14.4 Вт/м



12 В



IP65

УПАКОВКА



Лента 5 м

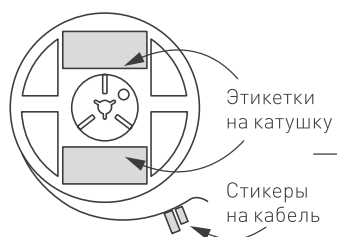

Этикетки на катушку

Стикеры на кабель



Инструкция А5

Пакет

Стикер

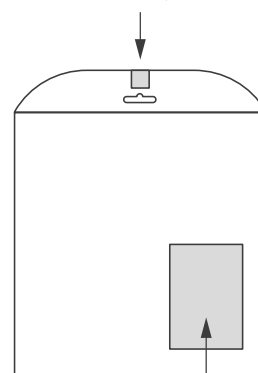

Этикетка на пакет

Транспортный короб 410×410×260 мм

50 шт. пакетов внутри

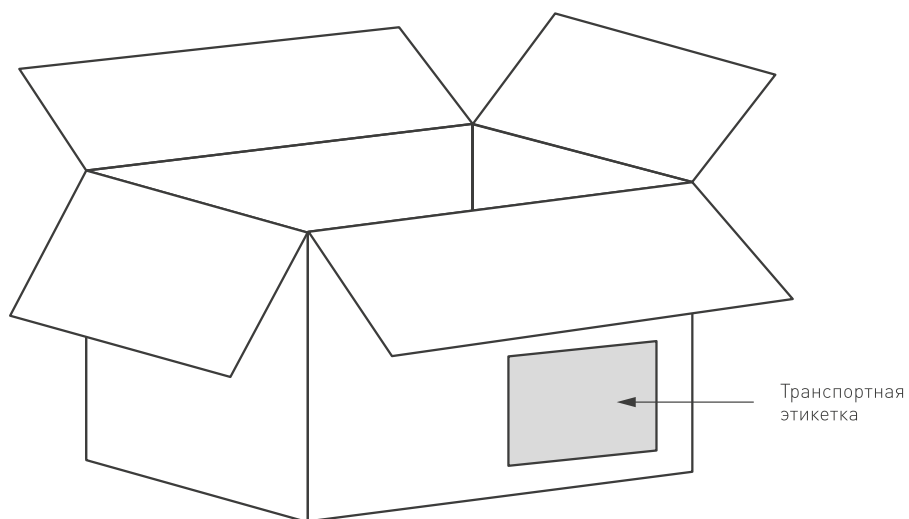

Транспортная этикетка

Пакет (ПОЛИЭТИЛЕН)		5 м
Вес упаковки		310 гр
Вес транспортной коробки		62 кг